

Gebruikersinformatie

Geforceerde menger DZ60VS

Bewaren voor toekomstig gebruik



DIEM – WERKE G.m.b.H.
Lindauer Straße 60
A-6911 Lochau

Telefoon: +43 / 5574 / 42 8 74

FAX: +43 / 5574 / 46 4 18

Internet: www.diemwerke.com

E-Mail: verkauf@diemwerke.com

Machinegegevens

Omschrijving	Type	Bouwjaar	Machine nr.	Rekeningnummer
Hoog vermogen geforceerde mixer	DZ60VS			

Kenmerk, logo



is het firmalogo van
Diem-Werke G.m.b.H.

MADE IN AUSTRIA

Uitgave 10/2006
Versie 1.0
Gedrukt in Oostenrijk



Deze mixer voldoet aan de Richtlijn Machines (98/37/EG) en de
Veiligheids- en Gezondheidseisen.
Hij is gerechtigd het CE - kenmerk te dragen.

Inhoud

1	Belangrijke aanwijzingen	5
2	Principiële veiligheidsaanwijzingen	7
2.1	De aanduidingen in de gebruikersinformatie naleven	7
2.2	Rekening houden met de plaatselijke veiligheidsvoorschriften	7
2.3	Veiligheidsbepalingen voor het mengen van chemicaliën	7
2.4	Beschermingsuitrusting	7
2.4.1	Beschermingsuitrusting voor het mengen van chemicaliën	7
2.5	Gevaren bij de omgang met de mixer	8
2.6	Garantie en aansprakelijkheid	8
2.7	Veiligheidsaanwijzingen, verklaring symbolen	9
2.7.1	Betekenis van de signaalwoorden	9
2.7.2	Betekenis van de gevaarsymbolen	9
2.8	Gebruik voor het beoogde doel	10
2.9	Onoordeelkundig gebruik	10
2.10	Vorming van het personeel	10
2.11	Onderhoud, verhelpen van storingen	10
2.12	Constructieve wijzigingen	11
2.13	Transporteren	11
2.14	Afvoer	11
3	Beschrijving van het product	12
3.1	Gevaarlijk gebied	13
3.2	Veiligheidsinrichtingen	13
3.3	Conformiteit	14
3.4	Kenmerken	14
3.5	Toepassingsgebied	14
3.6	Technische gegevens	15
3.6.1	Afmetingen	15
3.6.2	Elektrisch	16
3.6.3	Omgevingsvoorwaarden	16
4	Transport	17
4.1	Vorbereiden van het transport	17
4.2	Op-, afladen	18
4.2.1	Met de hand verladen	18
4.3	Transporteren	18
4.4	Met de hand rijden met de mixer	18
5	Opstellen, aansluiten	19
5.1	Opstellen	20
5.2	Elektrische leiding aansluiten	20
5.2.1	Uitvoering van de elektrische leiding	20
5.2.2	Draairichting van de mixer	20
5.2.3	Fasen omschakelen	21
5.3	Waterverzorging aansluiten	21

6	Mengwerk instellen	22
6.1	Veiligheidsvoorschriften	22
6.2	Overzicht mengwerk	23
6.3	Draaister instellen	23
6.4	Bodemschraper geveerd instellen.....	24
6.5	Bodemschraper instellen	24
6.6	Buitenschraper instellen	24
7	Bedienen	25
7.1	Veiligheidsaanwijzingen	25
7.2	Inschakelen/vullen	26
7.3	Ledigen/uitschakelen.....	26
8	Storingen, storingen verhelpen	27
8.1	Veiligheidsvoorschriften	27
8.2	Storingen verhelpen	28
9	Onderhoud / Herstelling	29
9.1	Veiligheidsvoorschriften	29
9.2	Onderhoudswerkzaamheden	30
9.3	Herstellingswerkzaamheden.....	30
10	Buiten bedrijf stellen en opslaann.....	31
10.1	Veiligheidsvoorschriften	31
10.2	Buiten bedrijf stellen.....	31
10.3	Opslagvoorwaarden.....	32
10.4	Terug in bedrijf nemen	32
11	Klantendienst	33
11.1	Servicevestigingen	34
12	Slijtagedelen	35

1 Belangrijke aanwijzingen

Documentatie

Deze gebruikersinformatie is bestemd voor personen, die belast zijn met het bedienen en het onderhouden van de **Hoog vermogen – geforceerde mixer DZ60VS**, hierna "mixer" genoemd, van DIEM-WERKE G.m.b.H.

Legende

De betekenis van de tekens in de gebruikersinformatie is als volgt:

⇒ Handeling uitvoeren:

Dit teken staat overal daar, waar u meteen na het lezen van de informatie een handeling moet uitvoeren.

ⓘ Informatie:

Dit teken staat overal daar, waar belangrijke informatie staat in verband met het gebruik van de mixer.

⚡ Opsommingstekens

§

Juridische aanwijzing:

Dit teken wijst er op, dat u de voor uw land geldige voorschriften moet aanhouden.

Receptiemaatregelen

⚡ Na ontvangst van de mixer een visuele controle doorvoeren.

Indien er transportschade wordt vastgesteld, de stappen volgens de leverovereenkomst ondernemen. De kosten voor het terug in de oorspronkelijke staat brengen moeten worden gedragen door de risicodrager.

Opslag

De mixer beschermen tegen weers- en vreemde invloeden.

Uitvoeringen

Indien in de documentatie verschillende versies worden beschreven, dan geldt de informatie telkens voor de geleverde versie. Indien in de informatie geen uitdrukkelijk onderscheid wordt gemaakt, dan is deze informatie voor alle uitvoeringen geldig. Wijzigingen, in belang van de vooruitgang, behouden we ons voor tot de levering.

Bescherming tegen ongevallen

In de documentatie aangegeven maatregelen voor het vermijden van ongevallen absoluut aanhouden.

§

De landspecifieke voorschriften ter voorkoming van ongevallen voor de betrokken toepassing moeten worden nageleefd.

De firma DIEM-WERKE G.m.b.H. bouwt haar producten volgens de momenteel geldende internationale normen. Speciale plaatselijke bepalingen moeten door de klant van bij het begin van de fabricage worden aangegeven. Andere toevoegingen moeten door de klant worden uitgevoerd.

Auteursrecht

Zonder schriftelijke toestemming van DIEM-WERKE G.m.b.H. mag dit document niet volledig of gedeeltelijk worden gekopieerd, op elektronische opslagmedia worden bewaard of toegankelijk gemaakt voor derden.

Garantie

De garantie wordt gegeven binnen het kader van de contractuele bepalingen. Voorwaarde hiertoe is, dat alleen originele vervangonderdelen worden gebruikt. Voor schade door onoordeelkundige behandeling, niet naleven van onze voorschriften of verkeerd manipuleren door onbevoegd personeel kan geen garantie worden gegeven.

Opbouw van de gebruikersinformatie

Dit handboek moet een snelle en gemakkelijke bediening van de beschreven mixer mogelijk maken, en nadien als naslagwerk dienen. De gebruikersinformatie is geschreven voor reeds geschoold personeel, en moet hen bij de in bedrijfname, het gebruik, de service en de herstelling ondersteunen.

De inhoudsopgave aan het begin helpt u snel het gewenste hoofdstuk te vinden.

Leest u de gebruikersinformatie en maakt u zich vertrouwd met de mixer. Let op de veiligheidsaanwijzingen. Ze moet u helpen ongevallen en schade te vermijden.

2 Principiële veiligheidsaanwijzingen

2.1 De aanduidingen in de gebruikersinformatie naleven

Een uitgangspunt voor een veilige omgang met en een storingsvrij gebruik van de beschreven mixer zijn de kennis van de principiële veiligheidsaanwijzingen en de veiligheidsvoorschriften.

Deze gebruikersinformatie, speciaal de veiligheidsaanwijzingen, moeten door alle personen worden nageleefd, die met de mixer werken.

Bovendien moeten de plaatselijk geldende regels en voorschriften ter voorkoming van ongevallen worden nageleefd.

2.2 Rekening houden met de plaatselijke veiligheidsvoorschriften

§ Naast de in de inleiding aangegeven veiligheidsbepalingen moeten alle plaatselijke voorschriften voor het gebruik van de mixer in het betrokken inzetgebied worden aangehouden.

2.3 Veiligheidsbepalingen voor het mengen van chemicaliën

Informeert u zich voor het mixen van chemicaliën over de vereiste veiligheidsmaatregelen bij de fabrikant van het menggoed en houd u aan de plaatselijke voorschriften.

2.4 Beschermingsuitrusting

De mixer mag alleen worden bediend, als de operator de volgende beschermingsuitrusting draagt:

- ↳ Veiligheidsschoenen
- ↳ Beschermingsbril
- ↳ Haarnet of hoofdbedekking, die het meesleuren van de haren verhindert
- ↳ Gehoorbescherming
- ↳ Adembescherming (bij sterke stofontwikkeling tijdens het mixen)

2.4.1 Beschermingsuitrusting voor het mengen van chemicaliën

Informeert u zich voor het mixen van chemicaliën over de vereiste veiligheidsmaatregelen bij de fabrikant van het menggoed en houd u aan de plaatselijke voorschriften.

2.5 Gevaren bij de omgang met de mixer

De mixer werd gebouwd volgens de stand van de techniek en de bekende veiligheidstechnische regels.

Ook dan nog kan bij het gebruik gevaar ontstaan voor het lichaam en het leven van de gebruiker of van derden resp. materiële schade.



De mixer alleen gebruiken:

- ↳ voor het beoogde gebruiksdoel (zie hfdstk. 2.8)
- ↳ in veiligheidstechnisch perfecte staat
- ↳ door personen van meer dan 16 jaar
- ↳ met de voorgeschreven beschermingsuitrusting
- ↳ voor de veiligheid van kinderen in de omgeving van de mixer is de operator verantwoordelijk

2.6 Garantie en aansprakelijkheid

In principe gelden onze "Algemene verkoops- en levervoorwaarden".

Deze staan ten laatste bij het afsluiten van de overeenkomst ter beschikking van de gebruiker. Een beroep op de garantie en de aansprakelijkheid bij schade aan personen en voorwerpen is uitgesloten, indien ze terug te brengen is tot de volgende oorzaken:

- ↳ gebruik niet conform de bestemming
- ↳ onoordeelkundige montage, in bedrijf nemen, bedienen en onderhouden
- ↳ werken met een beschadigde mixer
- ↳ Het niet naleven van de aanwijzingen in de gebruikersinformatie met betrekking tot transport, opslag, montage, in gebruikname, bedrijf en onderhoud
- ↳ eigenhandige constructieve wijzigingen
- ↳ onvoldoende toezicht op onderdelen, blootgesteld aan slijtage
- ↳ onoordeelkundig uitgevoerde hestellingen
- ↳ ongevallen door inwerking van vreemde lichamen of grof geweld

2.7 Veiligheidsaanwijzingen, verklaring symbolen

De gevaarsymbolen staan steeds in verbinding met een signaalwoord. De signaalwoorden geven meer informatie over de omvang van het gevaar. Leest u de veiligheidsaanwijzingen nauwkeurig door. Ze vormen een wezenlijk onderdeel bij de veilige omgang met de mixer en helpen bij het voorkomen van fouten met ernstige gevolgen voor personen en uitrusting.

2.7.1 Betekenis van de signaalwoorden

Gevaar!

Onmiddellijk gevaar.

Het negeren van deze aanwijzingen kan leiden tot zware letsels tot levensgevaarlijke kwetsuren en de dood.

Waarschuwing!

Mogelijk dreigend gevaar.

Het negeren van deze aanwijzingen kan leiden tot zware letsels tot levensgevaarlijke kwetsuren, de dood en materiële schade.

Voorzichtig!

Mogelijk dreigend gevaar.

Het negeren van deze aanwijzingen kan leiden tot kwetsuren en materiële schade.

2.7.2 Betekenis van de gevaarsymbolen

 Algemeen gevaar	 Inademen van gevaarlijke stoffen en dampen
 Elektrische schok	 Verboden voor niet gemachtigde personen
 Gevaar op letsels voor het volledige lichaam	 Veiligheidsschoenen dragen
 Ongecontroleerde bewegingen bij het transport	 Beschermingshelm dragen
 Omvallende delen	 Hoofd-, oor- en oogbescherming dragen
 Afsnijden en kneuzen van lichaamsdelen	 Rekening houden met de afvoervoorschriften

2.8 Gebruik voor het beoogde doel

De mixer DZ60VS mag alleen worden gebruikt voor het mengen van de volgende media:

- ↳ Kan en klaar menggoed (beton, mortel; max. korrel 32mm)
- ↳ Chemicaliën (poedervormig of granulaat)
- ↳ Olieslik

Ander gebruik is niet toegestaan.

Tot het toepassingsgericht gebruik horen ook:

- ↳ Het aanhouden van de voorschriften ter voorkoming van ongevallen
- ↳ Het naleven van alle aanwijzingen uit de gebruikersinformatie
- ↳ Het aanhouden van de inspectie - en onderhoudswerkzaamheden

2.9 Onoordeelkundig gebruik

De mixer mag **niet** worden gebruikt voor het mengen van de volgende media:

- ↳ explosiegevaarlijk of metallurgisch agressief menggoed

Alle andere als de onder punt 2.8 opgesomde toepassingen zijn verboden. Voor de schade die hieruit ontstaat is de firma DIEM-WERKE G.m.b.H niet aansprakelijk.

Bij onoordeelkundig gebruik ontstaan gevaren, die niet in alle gevallen door veiligheidsmaatregelen worden afgedekt.

2.10 Vorming van het personeel

Alleen geschoold, geïnformeerd en ervaren personeel mag de mixer bedienen.

Personeel in opleiding mag de mixer alleen onder toezicht van een ervaren persoon bedienen.

2.11 Onderhoud, verhelpen van storingen

- ↳ De voorgeschreven instel-, onderhouds- en inspectiewerkzaamheden binnen de juiste termijn doorvoeren
- ↳ Bij alle onderhouds-, inspectie- en herstellingswerkzaamheden de mixer loskoppelen van het stroomnet
- ↳ Bij alle onderhouds-, inspectie- en herstellingswerkzaamheden de mixer op een stevige ondergrond opstellen
- ↳ Losse schroefverbinding controleren op vast zitten
- ↳ Na het beëindigen van de onderhoudswerkzaamheden de veiligheidsinrichtingen controleren op hun werking

2.12 Constructieve wijzigingen

- ↳ Wijzigingen mogen alleen door de fabrikant worden uitgevoerd
- ↳ Onderdelen, niet in perfecte toestand meteen vervangen
- ↳ Alleen originele vervang- en slijtageonderdelen gebruiken
- ↳ Bij vreemd aangekochte onderdelen is niet gegarandeerd, dat ze beantwoorden aan de belastings- en veiligheidseisen
- ↳ Bij de toevoeging van accessoires achteraf is de constructeur alleen verantwoordelijk indien hij de ombouw zelf doorvoerde
- ↳ Indien een accessoire wordt verwijderd, moet de oorspronkelijke toestand worden hersteld

2.13 Transporteren

- ↳ Bij het transport de mixer met aangepaste middelen beveiligen tegen wegglijden en omkappen.

2.14 Afvoer

- ↳ Niet meer gebruikte mixers meteen onbruikbaar maken en markeren!



Rekening houden met de afvoervoorschriften!

Houd rekening met de plaatselijke voorschriften voor de afvoer

- ↳ van de mixer
 - ↳ van onderdelen van de mixer
 - ↳ van oliën, vetten en andere hulpstoffen
 - ↳ van reinigingsmiddelen
 - ↳ van verpakkingsmateriaal
 - ↳ van grondstoffen
-

3 Beschrijving van het product

De mixer van het type DZ60VS onderscheidt zich door de volgende eigenschappen:

- ↳ hoog vermogen geforceerde mixer voor 60 liter menggoed
- ↳ met transportgreep met de hand verplaatsbaar
- ↳ massief stalen frame
- ↳ mengwerk uit slijtvast staal
- ↳ aandrijving met draai- of wisselstroommotor via een direct aangeflenste, onderhoudsvrije wormwielaandrijving
- ↳ Vullen met menggoed en vloeistof van boven af door het gesloten beschermrooster
- ↳ Ledigen door de segment-schuifopening in de bodem
- ↳ Eenvoudig onderhoud:
 - ↳ maar één schakelaar
 - ↳ Universeel roerdeel, korrelgrootte 0 ...32 mm
 - ↳ Mengwerk en buitenafschrapper met een steeksleutel (SW17) op de gewenste korrelgrootte instelbaar
 - ↳ na te bestellen bij slijtage



1	Beschermrooster	7	Transporthandle
2	Transportoog	8	NOODSTOP
3	Mengwerk	9	CEE stopcontact
4	Vergrendeling	10	Aansluiting watertoevoer
5	Ledigingschuif	11	Veiligheids-eindschakelaar (verdekt)
6	Ledigingsbescherming		

Tab. 1 Overzicht

3.1 Gevaarlijk gebied

De operator moet er voor zorgen, dat er zicht tijdens het bedrijf geen onbevoegde personen in de omgeving van de mixer komen! Hij is verantwoordelijk ten opzichte van derden.

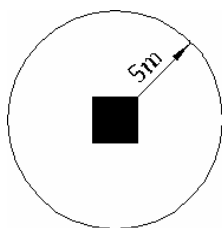

VEILIGHEIDSZONE: 5 meter

3.2 Veiligheidsinrichtingen

De onder in Tab. 2 vermelde onderdelen dienen voor de veiligheid van het bedieningspersoneel in de omgang met de mixer.

- ⚠ Beschadigde of defecte veiligheidsinrichtingen moeten onmiddellijk door originele onderdelen van de fabrikant worden vervangen
- ⚠ Het gebruik van de mixer met defecte of beschadigde veiligheidsinrichtingen is niet toegestaan
- ⚠ Het buiten werking zetten van de veiligheidsinrichtingen is verboden



Tab. 2 Veiligheidsinrichtingen

3.3 Conformiteit

De machine voldoet aan de EG-Richtlijn 98/37/EG bijlage II A en de "Maschinensicherheitsverordnung – MSV, BGBl. Nr. 306/1994"

Bij het uitwerken van het veiligheidsconcept is daarnaast rekening gehouden met de volgende normen:

73/23/EG	Laagspanningsrichtlijn
89/336 EG	Elektromagnetische compatibiliteit
EN 12100-1	Veiligheid van machines - Basisbegrippen, algemene ontwerpbeginselen - Deel 1: Basisterminologie, methodologie
EN 12100-2	Veiligheid van machines - Basisbegrippen, algemene ontwerpbeginselen - Deel 2: Technische beginselen
EN 418	Veiligheid van machines - Noodstop - Ontwerpbeginselen
EN 60204-1	Veiligheid van machines - Elektrische uitrusting van machines - Deel 1: Algemene eisen

3.4 Kenmerken

Het typeplaatje bevindt zich in de buurt van de schakelaardoos.



Afb. 1 Plaats typeplaatje

3.5 Toepassingsgebied

Zie hoofdstuk. 2.8 "Gebruik conform de bestemming".

3.6 Technische gegevens

Mengtrommel		
Trommelinhoud	[l]	108
Menghoeveelheid	[l]	60
Trommeldiameter	[mm]	642
Trommelhoogte	[mm]	300
Wateraansluiting	"	¾
Mengwerk		
Toerental	[min-1]	40
Aandrijving		
Type Diem SG40C-VS60		

3.6.1 Afmetingen

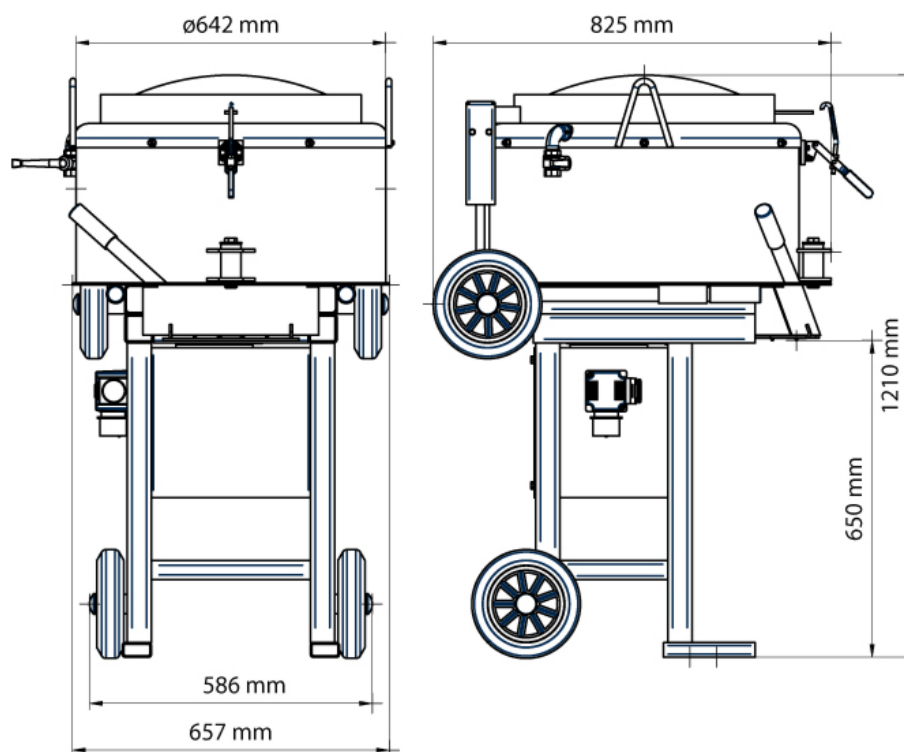

Afb. 2 Afmetingen

Lengte:	[mm]	825
Breedte:	[mm]	657
Hoogte:	[mm]	1210
Gewicht:	[kg]	170
Vulhoogte:	[mm]	1210
Ledigingshoogte:	[mm]	650

3.6.2 Elektrisch

		Zwakstroom	Sterkstroom
Bedrijfsspanning	[V]	230	3x400
Frequentie	[Hz]	50	50
Nominaal vermogen	[kW]	2,0	2,2
Bescherming		IP54	IP54

3.6.3 Omgevingsvoorwaarden

Min. belichting	[lx]	200
Temperatuur max.	[°C]	50
Temperatuur min.	[°C]	-20
Luchtvochtigheid max.	[%]	90

4 Transport



- Ongecontroleerde bewegingen bij het transport!
Zware letsels
door gekneld raken en kneuzen.
- Waarschuwing! ⇒ Niet onder een zwevende last lopen
⇒ Mixer alleen bij het transportoog ophijzen
⇒ Mixer voor het transport volledig ledigen



- Omkippen van de mixer!
Zware letsels
door gekneld raken en kneuzen.
- Waarschuwing! ⇒ Mixer tijdens het transport met spanriemen beveiligen tegen
omkappen en verschuiven
⇒ Omleggen van de mixer voor verplaatsen met de hand steeds met
twee uitvoeren



- Niet gekwalificeerd personeel!
Gevaar op kwetsuren
door verkeerde wijkwijze bij het transport.
- Waarschuwing! ⇒ Transporteren van de mixer alleen door personeel, dat ervaring heeft
in de omgang met en het transporteren van de mixer
⇒ Niet gekwalificeerd personeel mag transportwerkzaamheden alleen
onder toezicht van ervaren personeel doorvoeren



- Veiligheidsschoenen dragen!
Bij transportwerkzaamheden steeds veiligheidsschoenen dragen.



- Veiligheidshelm dragen!
Bij transportwerkzaamheden steeds veiligheidsschoenen dragen.

4.1 Voorbereiden van het transport

- ⇒ Mixer volledig ledigen
- ⇒ Mixer van het stroomnet loskoppelen
- ⇒ Aansluitsnoer afwikkelen
- ⇒ Mixer van de watervoorziening loskoppelen
- ⇒ Segmentschuifopening sluiten
- ⇒ Beschermerooster sluiten en vergrendelen

4.2 Op-, afladen

- ⇒ Mixer met het transportoog aan de kraan hangen
- ⇒ Kraanhaak langzaam ophijsen, tot de hijsbanden aanspannen
- ⇒ Enkele stappen van de mixer weggaan
- ⇒ Mixer ophijsen
- ⇒ Mixer neerlaten
- ⇒ Mixer van de kraan afdropen

4.2.1 Met de hand verladen

- ⇒ Transportvoorbereiding, zoals beschreven in hoofdstuk 4.1, doorvoeren
- ⇒ Mixer intussen met de transporthandgrepen vasthouden en volledig op de laadbrug rijden
- ⇒ Mixer kippen op de bovenste wielen en naar voor schuiven tot de vier wielen op de laadvloer staan
- ⇒ Mixer op de laadvloer beveiligen tegen wegschuiven en omkippen

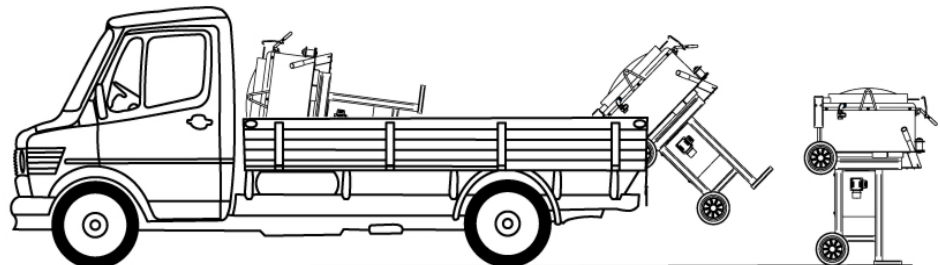

Afb. 3 Met de hand verladen

4.3 Transporteren

- ⇒ Mixer tijdens het transport met spanriemen beveiligen tegen omkippen en verschuiven

4.4 Met de hand rijden met de mixer

- ⇒ Transportvoorbereiding, zoals beschreven in hoofdstuk 4.1, doorvoeren
- ⇒ Transportgrepen naar buiten brengen
- ⇒ Mixer met de transportgrepen naar de plaats van bestemming trekken
- ⇒ Letten op een veilige stand van de mixer
- ⇒ Transportgrepen terug inschuiven

5 Opstellen, aansluiten



Gevaar!

Elektrische aansluiting!

Levensgevaar
door elektrische schok.

- ⇒ Werkzaamheden aan de elektrische installatie van de mixer alleen bij losgekoppelde stroomdraad uitvoeren
 - ⇒ Defecte of beschadigde leiding onmiddellijk vervangen
-



Waarschuwing!

Omkippen van de mixer!

Zware letsels
door gekneld raken en kneuzen.

- ⇒ Mixer steeds op een vlakke en bevestigde ondergrond opstellen
-



Waarschuwing!

Niet gekwalificeerd personeel!

Gevaar op kwetsuren
door verkeerde werkwijze bij het opstellen.

- ⇒ Opstellen van de mixer alleen door personeel, vertrouwd met de omgang van de mixer

⇒ Niet gekwalificeerd personeel mag alleen onder toezicht van ervaren personeel werken aan de mixer



Veiligheidsschoenen dragen!

Bij het opstellen van de mixer steeds veiligheidsschoenen dragen.



Veiligheidshelm dragen!

Bij het opstellen van de mixer steeds veiligheidshelm dragen.

5.1 Opstellen

De mixer moet op een vaste en horizontale ondergrond worden opgesteld. Let er op, dat er rond de mixer een beschermingszone van 5 meter vrij blijft.

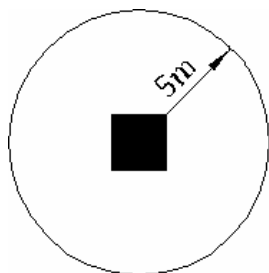

VEILIGHEIDSZONE: 5 meter

5.2 Elektrische leiding aansluiten



Niet gekwalificeerd personeel!

Gevaar op kwetsuren

door verkeerd te werk gaan bij het aansluiten van de elektrische leiding.

⇒ Aansluiten van de mixer alleen door personeel, vertrouwd met de omgang van de mixer

Waarschuwing! ⇒ Niet gekwalificeerd personeel mag alleen onder toezicht van ervaren personeel werken aan de mixer

5.2.1 Uitvoering van de elektrische leiding

§ Let op de plaatselijke voorschriften voor de uitvoering van de elektrische aanvoerleiding.

Voorbeeld voor de elektrische aanvoerleiding:

- ↳ Rubberen leiding HO7RN-F (DIN 57282 deel 1 / VDE 0282 deel 1)
- ↳ Slang met polyurethaanmantel (DIN 57250 / VDE 0350 deel 818)

Doorsnede: minstens 2,5 mm²

5.2.2 Draairichting van de mixer

De draairichting van de mixerarmen moet overeenkomen met de richtingspijl op de mixertrommel.

Indien de draairichting tegengesteld is, moet de fase van de toevoerleiding worden veranderd. Details voor het omschakelen van de fasen leest u in het hoofdstuk 5.2.3.

5.2.3 Fasen omschakelen



Gevaar!

Open liggende elektrische contacten!

Levensgevaar
door elektrische schok.

⇒ Aanvoerleiding voor het omschakelen van de stroomtoevoer
loskoppelen

⇒ Loskoppelen van de aanvoerleiding van de stroomtoevoer

⇒ Fasen met schroevendraaier ruilen (zie Afb. 4.)

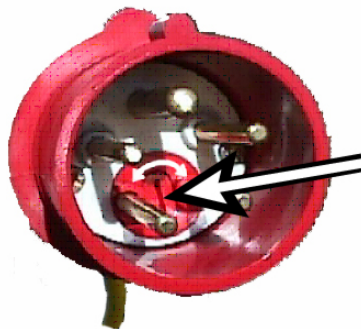

Afb. 4 Fasen omkeren

5.3 Waterverzorging aansluiten

⇒ Kogelkraan aan de wateraansluiting (Afb. 5) sluiten

⇒ Waterslang op de wateraansluiting ($\frac{3}{4}$ ") aansluiten

⇒ Waterkraan van de aanvoer openen

⇒ Wateraansluiting op dichtheid controleren

⇒ Wateraansluiting eventueel afdichten

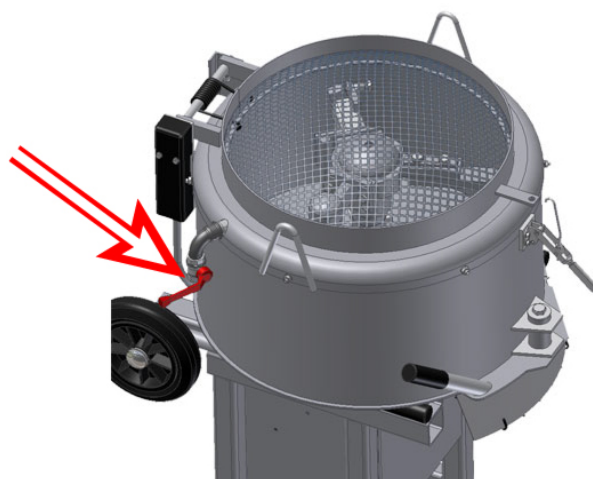

Afb. 5 Positie wateraansluiting

6 Mengwerk instellen

 De instelling van het mengwerk moet aangepast worden aan de korrelgrootte van het menggoed.

6.1 Veiligheidsvoorschriften

 Niet verwacht aanlopen!
Zware letsels
door gekneld raken en kneuzen.
⇒ Voor het instellen van het mengwerk de mixer met de hoofdschakelaar uitschakelen en met een hangslot beveiligen tegen terug inschakelen

Waarschuwing!

 Omkippen van de mixer!
Zware letsels
door gekneld raken en kneuzen.
⇒ Mixer steeds op een vlakke en bevestigde ondergrond opstellen

Waarschuwing!

 Niet gekwalificeerd personeel!
Gevaar op kwetsuren
door verkeerde werkwijze bij het instellen.
⇒ Instellen van de mixer alleen door personeel, vertrouwd in de omgang van de mixer

Waarschuwing! ⇒ Niet gekwalificeerd personeel mag alleen onder toezicht van ervaren personeel werken aan de mixer

6.2 Overzicht mengwerk

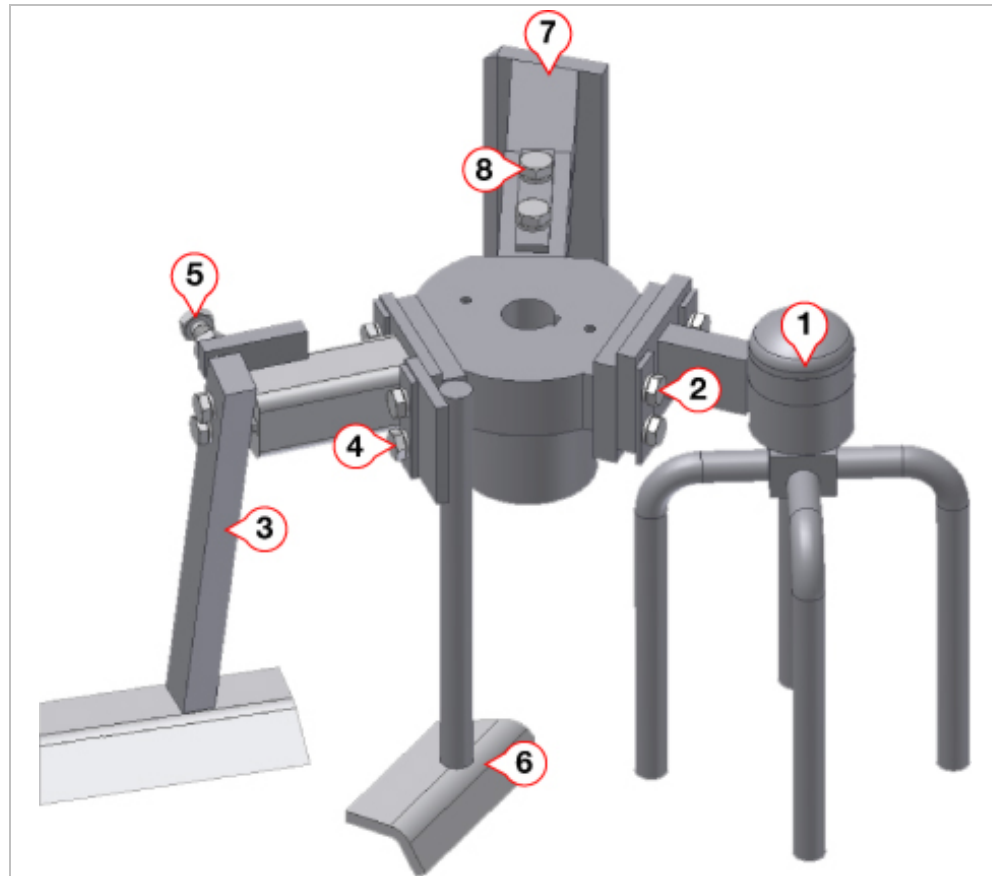

1	Draaister	5	Stelschroef
2	Bevestigingsschroeven	6	Bodemschraper
3	Bodemschraper geveerd	7	Buitenschraper
4	Bevestigingsschroeven	8	Bevestigingsschroeven

6.3 Draaister instellen

i De afstand van de draaister tot de bodem van de mengtrommel = grootste korreldiameter + 5mm.

- ⇒ Draaister (1) bij de bevestigingsschroeven (2) lossen
- ⇒ Bodemafstand instellen
- ⇒ Bevestigingsschroeven (2) aanspannen

6.4 Bodemschraper geveerd instellen

Voorspankracht instellen

- ⇒ Conramoer aan de stelschroef (5) lossen
- ⇒ Stelschroef aanspannen, tot de bodemschraper geveerd genoeg spanning vertoont
- ⇒ Conramoer aanspannen

Schraper instellen

- ⇒ Bodemschraper (3) bij de bevestigingsschroeven (4) lossen
- ⇒ Bodemschraper geveerd zo instellen, dat hij ca. 1-3 mm afstand heeft tot de trommelbodem
- ⇒ Bevestigingsschroeven aanspannen

6.5 Bodemschraper instellen



- ⇒ Bodemschraper (6) bij de bevestigingsschroeven (4) lossen
- ⇒ Bodemschraper door verschuiven langsheen de sleuven zo instellen, dat hij ca. 1-3 mm afstand heeft tot de trommelbodem
- ⇒ Bevestigingsschroeven aanspannen

6.6 Buitenschraper instellen

- ⇒ Buitenschraper (7) bij de bevestigingsschroeven (8) lossen
- ⇒ Buitenschraper zo instellen, dat hij licht tegen de trommelwand strijkt
- ⇒ Bevestigingsschroeven aanspannen

7 Bedienen

7.1 Veiligheidsaanwijzingen

	<p>Giftige stoffen en dampen! Verstikkingsgevaar door inademen van giftige stoffen en dampen. ⇒ Bij het mengen van droog menggoed stofafzuiging of adembescherming gebruiken</p>
Waarschuwing!	
<hr/>	
	<p>Mengen van chemicaliën! Levensgevaar door onverwachte reacties bij het mengen van chemicaliën. ⇒ Informeert u zich voor het mengen van de chemicaliën over de aangepaste veiligheidsmaatregelen (beschermingsuitrusting, omgevingsvoorwaarden) ⇒ De gepaste veiligheidsvoorschriften voor het mengen van chemicaliën moeten worden aangehouden</p>
Waarschuwing!	
<hr/>	
	<p>Openliggende roterende onderdelen! Zware letsels door gekneld raken en kneuzen. ⇒ Mixer alleen gebruiken, indien alle veiligheidsinrichtingen volledig functioneel zijn ⇒ Mixer alleen bij gesloten beschermrooster gebruiken</p>
Waarschuwing!	
<hr/>	
	<p>Omkippen van de mixer! Zware letsels door gekneld raken en kneuzen. ⇒ Mixer steeds op een vlakke en bevestigde ondergrond opstellen</p>
Waarschuwing!	
<hr/>	
	<p>Niet gekwalificeerd personeel! Gevaar op kwetsuren door verkeerde werkwijze bij het bedienen van de mixer. ⇒ Bedienen van de mixer alleen door personeel, vertrouwd met de omgang van de mixer ⇒ Niet gekwalificeerd personeel mag alleen onder toezicht van ervaren personeel werken aan de mixer</p>
Waarschuwing!	
<hr/>	
	<p>Veiligheidsschoenen dragen! Bij het bedienen van de mixer steeds veiligheidsschoenen dragen.</p>
<hr/>	
	<p>Beschermingsuitrusting dragen! Bij het bedienen van de mixer een veiligheidshelm, oogbescherming en gehoorbescherming dragen.</p>
<hr/>	

7.2 Inschakelen/vullen



Voorzichtig!

Aanloop met gevulde mengtrommel!

Machinebeschadiging
door moeilijker aanloop.

⇒ Menggoed pas vullen na het inschakelen van de mixer

- ⇒ Schakelaardoos (Afb. 6) openen
- ⇒ Groene schakelaar bedienen
- ⇒ Menggoed vullen

7.3 Ledigen/uitschakelen

- ⇒ Segmentschuifopening met de ledigingshefboom openen
- ⇒ Mixer ledigen
- ⇒ De rode schakelaar op de schakelaardoos (Afb. 8) indrukken
- ⇒ Schakelaardoos met hangslot beveiligen
- ⇒ Mixer reinigen
- ⇒ Segmentschuifopening met de ledigingshefboom sluiten



Afb. 6 Schakelaardoos openen



Afb. 7 Schakelaardoos bedrijf



Afb. 8 Schakelaardoos gesloten

8 Storingen, storingen verhelpen

8.1 Veiligheidsvoorschriften



Gevaar!

Elektrische aansluiting!

Levensgevaar
door elektrische schok.

- ⇒ Werkzaamheden aan de elektrische installatie van de mixer alleen bij losgekoppelde stroomdraad uitvoeren
- ⇒ Defecte of beschadigde leiding onmiddellijk vervangen
- ⇒ Werkzaamheden, die vakkennis veronderstellen, mogen alleen door vaklui worden uitgevoerd



Waarschuwing!

Omkippen van de mixer!

Zware letsels
door gekneld raken en kneuzen.

- ⇒ Mixer steeds op een vlakke en bevestigde ondergrond opstellen



Waarschuwing!

Niet verwacht aanlopen!

Zware letsels
door gekneld raken en kneuzen.

- ⇒ Voor het doorvoeren van werkzaamheden aan het mengwerk de mixer met de hoofdschakelaar uitschakelen en met een hangslot beveiligen tegen terug inschakelen



Waarschuwing!

Niet gekwalificeerd personeel!

Gevaar op letsels
door verkeerde handelen bij het verhelpen van storingen.

- ⇒ Werkzaamheden voor het verhelpen van storingen mogen alleen worden uitgevoerd door personeel, dat ervaring heeft in de omgang met de mixer
- ⇒ Niet gekwalificeerd personeel mag alleen onder toezicht van ervaren personeel werken aan de mixer



Draag steeds veiligheidsschoenen.

8.2 Storingen verhelpen

Storing	Mogelijke oorzaak	Remedie
Motor loopt niet	Geen netspanning	⇒ Zekering controleren ⇒ Hoofdschakelaar op 1 plaatsen ⇒ Fasen door een elektromonteur laten controleren
	Beschermrooster open	⇒ Beschermingsrooster sluiten
	Over- of onderspanningsschakelaar actief	⇒ Hoofdschakelaar uit- en terug inschakelen
	Overbelasting	⇒ Hoofdschakelaar uitschakelen ⇒ Motor laten afkoelen ⇒ Hoofdschakelaar inschakelen
	Aansluitleiding, stekker of koppeling defect	⇒ Nazicht door elektromonteur
Oververhitte motor, afname vermogen of stilstand motor	Motor loopt op slechts twee fasen	⇒ Machine uitschakelen ⇒ Stroomleiding laten controleren door elektromonteur
Fluitgeluid tijdens het mengen.	Mengwerk niet op de juiste korrelgrootte ingesteld	⇒ Mengwerk instellen (zie hoofdstuk 6)

9 Onderhoud / Herstelling

9.1 Veiligheidsvoorschriften

	Niet verwacht aanlopen! Zware letsels door gekneld raken en kneuzen. ⇒ Voor het instellen van het mengwerk de mixer met de hoofdschakelaar uitschakelen en met een hangslot beveiligen tegen terug inschakelen
---	---

Waarschuwing!

	Elektrische aansluiting! Levensgevaar door elektrische schok. ⇒ Onderhouds- en herstellingswerkzaamheden alleen uitvoer bij losgekoppelde stroomdraad ⇒ Werkzaamheden, die vakkennis veronderstellen, mogen alleen door vaklui worden uitgevoerd
---	--

Gevaar!

	Omkippen van de mixer! Zware letsels door gekneld raken en kneuzen. ⇒ Mixer steeds op een vlakke en bevestigde ondergrond opstellen
---	--

Waarschuwing!

	Roterende onderdelen! Zware letsels door gekneld raken en kneuzen. ⇒ Niet in de ledigingsopening grijpen als de mixer ingeschakeld is
---	--

Waarschuwing!

	Niet gekwalificeerd personeel! Gevaar op kwetsuren door verkeerde werkwijze bij het onderhoud. ⇒ Onderhoudswerkzaamheden mogen alleen worden uitgevoerd door personeel, dat ervaring heeft in de omgang met de mixer ⇒ Niet gekwalificeerd personeel mag alleen onder toezicht van ervaren personeel werken een de mixer
---	--

Waarschuwing!

	Veiligheidsschoenen dragen! Bij het bedienen van de mixer steeds veiligheidsschoenen dragen.
---	---

	Beschermingsuitrusting dragen! Bij het bedienen van de mixer een veiligheidshelm, oogbescherming en gehoorbescherming dragen.
---	---

9.2 Onderhoudswerkzaamheden

 Door het tijdig vervangen van slijtdelen vermijdt u ongewenste stilstand van de machine en slechte mengresultaten.

Onderdeel	Onderhoudsactie	dagelijks	maandelijks
Mixer volledig	Reinigen.	X	
	Veiligheidsinrichtingen controleren.	X	
Bodemschraper	Instelling controleren; bij sleet afregelen of vernieuwen.	X	
Buitenschraper	Instelling controleren; bij sleet afregelen of vernieuwen.	X	

9.3 Herstellingswerkzaamheden

 Herstellingen mogen alleen door geautoriseerde werkplaatsen worden uitgevoerd.

10 Buiten bedrijf stellen en opslaann

10.1 Veiligheidsvoorschriften

	<p>Ongecontroleerde bewegingen bij het transport! Zware letsels door gekneld raken en kneuzen.</p> <p>⇒ Niet onder een zwevende last lopen ⇒ Mixer alleen bij het transportoog ophijzen ⇒ Mixer voor het transport volledig ledigen</p>
	<p>Omkippen van de mixer! Zware letsels door gekneld raken en kneuzen.</p> <p>⇒ Mixer tijdens het transport met spanriemen beveiligen tegen omkappen en verschuiven</p>
	<p>Niet gekwalificeerd personeel! Gevaar op kwetsuren door verkeerde wijze bij het transport.</p> <p>⇒ Buiten gebruik stellen van de mixer alleen door personeel, vertrouwd met de omgang van de mixer ⇒ Niet gekwalificeerd personeel mag alleen onder toezicht van ervaren personeel werkzaamheden aan de mixer doorvoeren</p>
	<p>Veiligheidsschoenen dragen! Bij transportwerkzaamheden steeds veiligheidsschoenen dragen.</p>
	<p>Veiligheidshelm dragen! Bij transportwerkzaamheden steeds veiligheidsschoenen dragen.</p>

10.2 Buiten bedrijf stellen

- ⇒ Mixer volledig ledigen
- ⇒ Mixer van het stroomnet loskoppelen
- ⇒ Aansluitsnoer afwikkelen
- ⇒ Mixer van de watervoorziening loskoppelen
- ⇒ Mixer reinigen
- ⇒ Segmentschuifopening en beschermingsrooster sluiten

10.3 Opslagvoorwaarden

- ↳ Mixer beschermen tegen weersinvloeden (magazijn)
- ↳ Mixer op een veilige plaats, ontoegankelijk voor onbevoegden, opslaan
- ↳ Mixer stevig opslaan
- ↳ Bewegende onderdelen met vet insmeren
- ↳ Bij langdurige opslag (winter) de volledige mixer met een dunne oliefilm bedekken

10.4 Terug in bedrijf nemen

 Voor elke in bedrijfname moet de volledige functionaliteit van de mixer gecontroleerd worden.

Controleer de volgende punten:

- ↳ Veiligheidsinrichtingen gebruiksklaar
- ↳ Leiding niet beschadigd

Werkwijze bij het terug in bedrijf nemen zie hoofdstuk 5.

11 Klantendienst

Indien u ondersteuning nodig heeft:

- ⇒ Kopieer deze pagina
- ⇒ Vul de tabellen in
hoe meer informatie we hebben, hoe beter onze mogelijkheid een
correcte diagnose te stellen en een snelle service te verlenen.
- ⇒ Stuur de kopie via fax naar:

DIEM - Werke G.m.b.H. , +43 / 5574 / 46418
of de dichtstbijgelegen klantendienst (zie de volgende pagina).

Mixer:

Type:

Bouwjaar:

Rekening nr.:

Datum aankoop:

Beschrijving van het probleem:

Afzender:

Firma:

Aanspreekpartner:

Afdeling:

Adres:















.....

Telefoon:

Fax:

E-mail:

11.1 Servicevestigingen

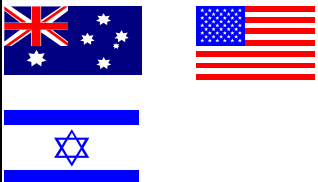
	<p>Op dit ogenblik hebben we vertegenwoordigingen in de hieronder opgesomde landen. Belt u ons op +43 / 5574 / 42874 voor het adres van de dichtstbijgelegen servicevestiging.</p>
	<p>CENTRALE</p> <p>DIEM - Werke G.m.b.H. Lindauer Straße 60 A - 6911 Lochau</p> <p>Tel: +43 / 5574 / 42874 Fax: +43 / 5574 / 46418 E-mail: diem@diemwerke.com</p>
	<p>België</p>
	<p>Duitsland</p>
	<p>Finland</p>
	<p>Frankrijk</p>
	<p>Groot Britannië</p>
	<p>Ierland</p>
	<p>Noorwegen</p>
	<p>Oostenrijk</p>
	<p>Zweden</p>
	<p>Zwitserland</p>
	<p>Spanje</p>
	<p>Hongarije</p>
	<p>ANDERE LANDEN Australië, Israël, het Verre Oosten, USA</p>

12 Slijtgedelen

Bestelling van slijtageonderdelen:

- ⇒ Kopieer deze pagina
- ⇒ Markeer het gewenste slijtagedeel in de eerste kolom met een x
- ⇒ Draag het aantal gewenste slijtagedelen in in de laatste kolom
- ⇒ Stuur de kopie via fax naar:

DIEM - Werke G.m.b.H. , +43 / 5574 / 46418
 of de dichtstbijgelegen klantendienst (zie ook pagina 34).

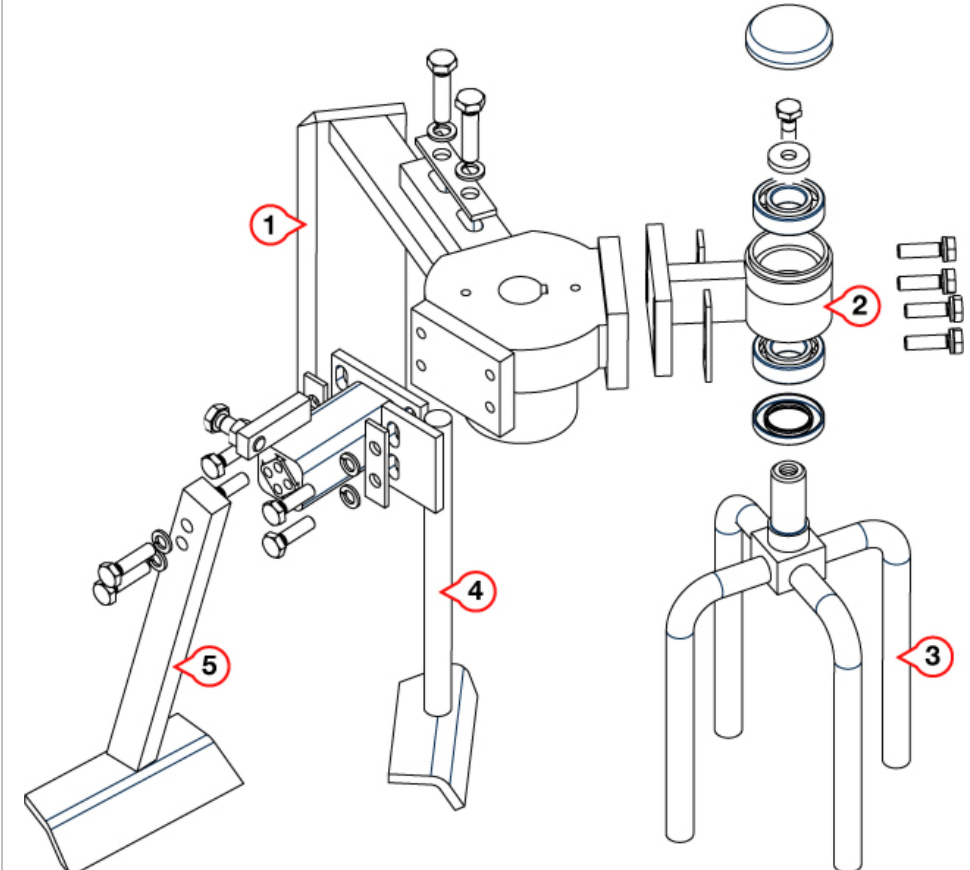

X	Pos.	Art. nr.	Omschrijving	stk.
	1	19648	Buitenschraper volledig, DZ 60VS	
	2	19626	Lagerbok voor draaister DZ 60V	
	3	19622	Draaister volledig, DZ 60VS	
	4	19644	Bodemschraper volledig, DZ 60VS	
	5	19639	Bodemschraper geveerd, DZ 60VS	